



AILA MEDICAL
GROUP

 **BODY HEALTH**
Chile

BHS 202
Enygma





BHS 202 ENYGMA es el único equipo capaz de combinar todas nuestras terapias para obtener los mejores resultados posibles. Ofrece CrioFrecuencia + Radiofrecuencia Multifrecuencial Facial además de la muy efectiva combinación de HImFU Corporal y Dermohealth. También tiene Microdermoabrasión con Diamond Sticks y Dermoleds para uso facial y corporal y ENYGMA, para tratamiento íntimo femenino

TRATAMIENTOS REALIZABLES:

CrioFrecuencia

Flacidez, Arrugas y líneas de expresión, Adiposidad, Celulitis, Modelado corporal.

HImFU

Adiposidad localizada, Modelado corporal, Celulitis.

DermoHealth + Dermoleds

Adiposidad localizada, Modelado corporal, Celulitis.

Enygma

Rejuvenecimiento íntimo femenino (no invasivo), incontinencia urinaria, disfunción sexual

VERSIONES DISPONIBLES:

BHS 202 DEIFIER

CrioFrecuencia
HImFU - Dermohealth©.
Microdermoabrasión con
Diamond Sticks y Dermoleds.



CrioFrecuencia

La CrioFrecuencia es una terapia segura y no invasiva que combina la transmisión de frío (-25°C) desde el cabezal a la dermis, provocando un calentamiento interno de los tejidos corporales (más de 55°C) causado por las ondas de radiofrecuencia multipolar.

Esta combinación de frío y calor causa un shock térmico que estimula la síntesis de nuevas fibras de colágeno y elastina produciendo un efecto lifting instantáneo, progresivo y de larga duración en una sola sesión.

Lifting facial y corporal instantáneo

La CrioFrecuencia del BHS 156 VENERI es única, debido a que puede llegar a entregar hasta 1.050 Watts de potencia, controlado con su sistema criógeno a base de agua.

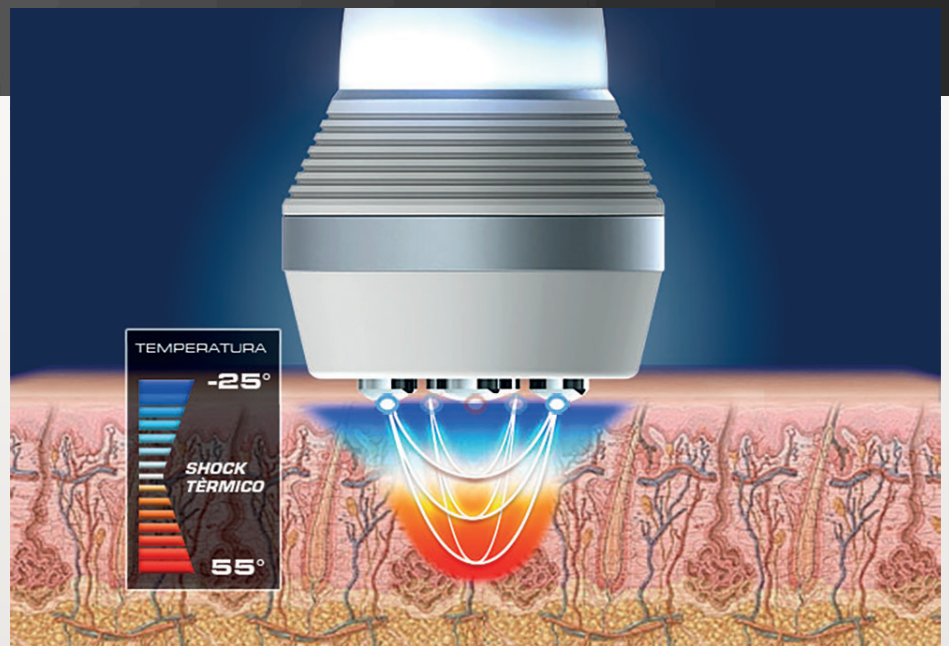

La tecnología CrioFrecuencia nos permite entregar la energía de forma Multipolar, Monopolar y la combinación de ambas según los objetivos terapéuticos del profesional tratante, las cuales permiten entregar una potencia jamás vista en otros sistemas de ondas electromagnéticas. Es rápida, segura, indolora, placentera y por sobre todo, eficaz en los resultados, lo que produce una mayor adherencia del paciente a su tratamiento con CrioFrecuencia.





tecnología
única,
patentada,
garantizada.

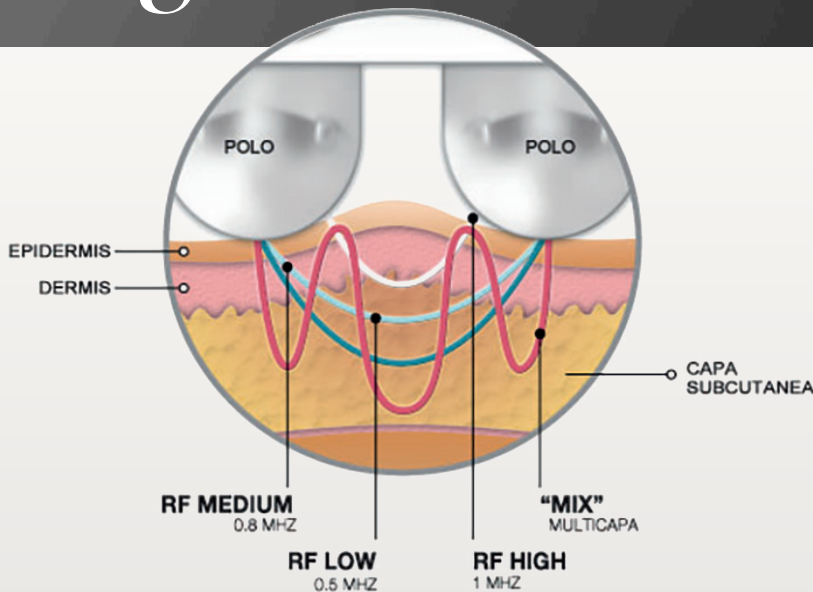

CrioFrecuencia⁺ Multifrecuencial

La Multifrecuencia tiene la ventaja de ofrecer distintos canales de frecuencia. HIGH / MEDIUM / LOW y MIX que combina las 3 primeras, permitiendo realizar una aplicación más homogénea. Cada canal de frecuencia está orientado con precisión a una profundidad de penetración específica, según los objetivos terapéuticos.

HImFU

HImFU Corporal es una terapia avanzada, no invasiva, única para el tratamiento de la adiposidad localizada. Utiliza ondas de ultrasonido multifocal que provocan un efecto termomecánico en el tejido adiposo causando su destrucción. Los pacientes pueden reducir entre 1 y 3 cm de contorno por sesión obteniendo un increíble efecto de remodelado corporal.

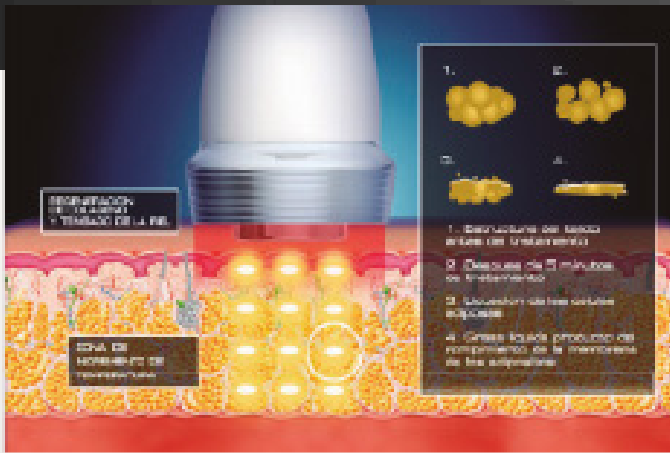

Potencia del aplicador

La tecnología HImFU dispone de un transductor que trabaja a 2.9 Mhz entregando una energía MULTIFOCAL a 2,5 centímetros de profundidad, preservando las capas mas superficiales de la piel y mejorando la calidad de la misma.

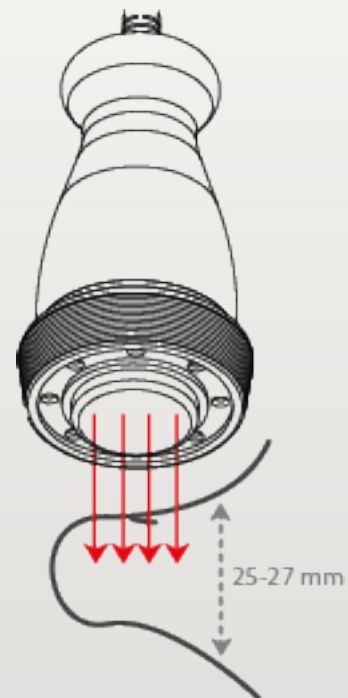



DermoHealth + Dermoleds

Dermohealth es una vacuumterapia no invasiva que utiliza succión continua a caudal constante que produce la movilización de la piel, incrementa la microcirculación facilitando la remoción de toxinas y sobrecargas adiposas logrando un efecto de remodelado corporal. Dermohealth es una de las soluciones más eficaces para el tratamiento de celulitis y adiposidad localizada difícil de combatir.

Dermohealth Facial y Dermoleds

Esta combinación estimula la microcirculación y activa los receptores de las células produciendo colágeno y la elastina, logrando que la piel se vuelva mas joven y elastica.

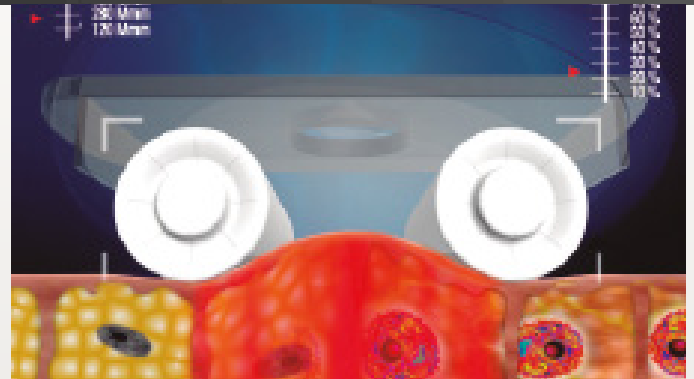

Microdermoabrasión con Diamond Sticks

Es un peeling mecánico indoloro que permite una exfoliación controlada de la capa cornea de la piel. Es utilizado para el tratamiento de manchas, cicatrices, arrugas y líneas de expresión provocando la reparación y significativas mejoras en el aspecto de la piel.



Enygma

Enygma X-Orbital es lo último en tecnología de Radiofrecuencia, segura, rápida y no ablativa para el rejuvenecimiento íntimo en 360°, un gran avance en el tratamiento de la hiperlaxitud vaginal.

Cuenta con aplicadores dedicados a acciones específicas en el tratamiento, además, de una estación de desinfección y esterilización.



Beneficios e Indicaciones

SIN CONSUMIBLES, ECONÓMICO, RENTABLE

No invasivo, indoloro, sin requerimientos de anestesia, ambulatorio y apto para pacientes con DIU.

- RESTAURA LA ELASTICIDAD VAGINAL
- MEJORA LA INCONTINENCIA URINARIA DE ESFUERZO
- MEJORA LA VAGINITIS ATRÓFICA
- REDUCCIÓN DE LA DISFUNCIÓN SEXUAL

APLICADOR INTERNO
Tratamiento canal vaginal

El aplicador interno posee 4 aros con acción 360° que pueden ser ajustados para funcionar simultáneamente o de forma aislada.

APLICADOR EXTERNO
Tratamiento vulvar



ESTACIÓN DE DESINFECCIÓN
Garantiza la máxima higienización de las puntas

ANTES

DESPUÉS

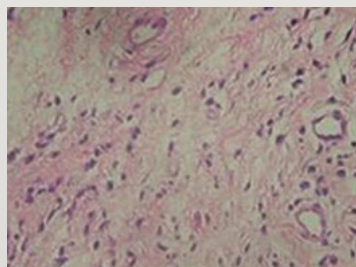
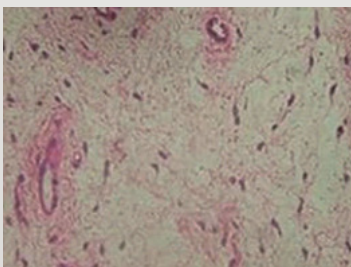

ANTES

DESPUÉS

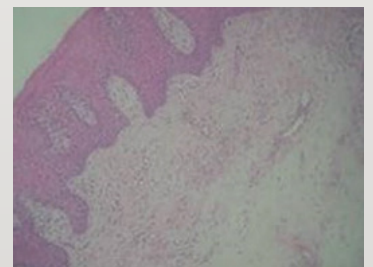

FABRICANTE: BODY HEALTH GROUP

NOMBRE DEL PRODUCTO: BHS 202

CLASE: CLASE I

ANCHO: 45 cm

LONGITUD: 50 cm

ALTURA: 140 cm (plegada) / 200 cm

PESO: 63 Kg

CERTIFICADO: CE, FCC, ISO 9001, ISO 13485

VOLTAJE DE ENTRADA NOMINAL: 220 Vac

VOLTAJE DE ENTRADA MINIMO: 198 Vac

VOLTAJE DE ENTRADA MAXIMO: 240 Vac

ENERGIA DE ENTRADA MAXIMO: 1200 VA

ENERGIA DE ENTRADA NOMINAL: 880 VA

FRECUENCIA PRINCIPAL: 50-60 HZ

FUSIBLES: 2x F10AL250V (FUSE SLOW 10A 250VAC 5X20MM)

ELECTRONICA: MICROPROCESOR CONTROLLED

TEMPERATURA: 10°C A 45°C

HUMEDAD: 90% MAX

HIMFU

SALIDA: FLOTANTE AISLADA TIPO BF (IEC 60601-1)

EMISOR: TITANATO DE BARIO

PARTE DE APLICACION A PACIENTE: ACERO QUIRURGICO

OSILACION DE FRECUENCIA: 2.9 MHz

ENERGIA DE SALIDA: 45 WATT/ CM2

AJUSTE DE TIEMPO: 0 A 99 MINUTOS

AJUSTE DE ENERGIA: 10 a 100%, PASO 10%

SECUENCIA: 5 A 60 SEC ON / 5 SEG OFF

CICLO DE TRABAJO: 30/70 40/60 50/50 60/40 70/30

MODULACION DE FRECUENCIA: 5 / 15 / 30 / 60

LED COLOR: ROJO

LONGITUD DE ONDA: 624 nm

APERTURA DE LUZ: 15° (CADA LED)

ENERGIA DE LED: 320mW

ENERGIA DE LUZ: 142000 mcd

CORRIENTE MAXIMA: 40 mA

SECUENCIA DE LEDS: OFF/LOW/HIGH/CONTINUOS

CRIOFRECUENCIA

FRECUENCIA: 500KHz / 800KHz / 1MHz / MIX

PARTE DE APLICACION A PACIENTE: ACERO QUIRURGICO. SEIS DE 12mm, UNO DE 20mm

LIMITE DE TEMPERATURA: -5°C / -10°C / MAX COLD

TEMPERATURA TIPICA AL MAX: -25°C

AJUSTE DE TIEMPO: 0 A 99 MINUTOS

AJUSTE DE ENERGIA: 0 A 100%, PASO 5%

TRATAMIENTOS CON CRIO: CUERPO/CARA

MODOS CON CRIO: MULTIPOLAR/MONOPOLAR/MIX

TRATAMIENTOS SIN: CRIO OJOS

MODOS SIN CRIO: TRIPOLAR/BIPOLAR

DERMOHEALTH (TERAPIA DE VACIO):

VACIO MAXIMO: 200 mBar

FLUJO DE ENERGIA COMPLETO: 45 LTS/MIN.

AJUSTE DE TIEMPO: 0 A 99 MINUTOS

AJUSTE DE ENERGIA: 5 A 100%, PASO 5%

LED COLOR: ROJO

LONGITUD DE ONDA: 624 nm

APERTURA DE LUZ: 15° (CADA LED)

ENERGIA DE LED: 240 mW

ENERGIA DE LUZ: 106500 mcd

CORRIENTE MAXIMA: 60 mA CORPORAL / 20 mA FACIAL

ENYGMA

FUSIBLES: 6 AMP / 250 V

POTENCIA: 420 WATTS

CONTROLADO POR: MICROPROCESADOR

TEMPERATURA: 10° A 45° C

HUMEDAD 80% MAX

TIMER: 0 A 99 MINUTOS

GABINETE: METÁLICO

ACCESORIOS: ACERO QUIRÚRGICO Y TEFLÓN

EMISOR: X-ORBITAL

MICRODERMOABRASION:

VACIO MÁXIMO: 200 mBar

FLUJO DE ENERGÍA: COMPLETO 45 LTS/MIN.

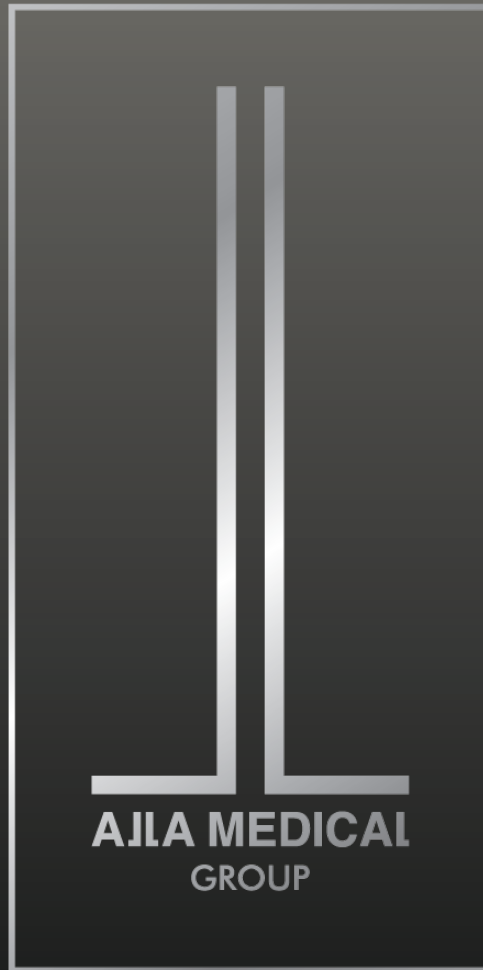

www.alla-medical.cl

Ricardo Matte Pérez, 484

Región Metropolitana, Santiago

*Imágenes referenciales / Ficha técnica modificable sin previo aviso